

Sklokeramické varné desky
Sklo-keramické platne
Üvegkerámia főzőlap
Szklano-ceramiczna płyta
kuchenna

HIC 64401

HIC 64402

BEKO



Vážený zákazníku!

Chtěli bychom vám při této příležitosti poděkovat za rozhodnutí zakoupit jeden z našich produktů. Spotřebič, který jste zakoupili, splňuje nejvyšší nároky a snadno se používá. Měli byste přesto věnovat čas přečtení těchto pokynů k obsluze. Seznámíte se tak se spotřebičem a budete jej používat bez potíží. Zejména doporučujeme vaší pozornosti informace o bezpečnosti. Přejeme vám spokojené vaření s tímto spotřebičem.

Obsah

1. Technické parametry 02

Váš spotřebič..... 03

2. Důležité informace 04

3. Příprava a montáž 07

Použití montážní svorky 08

Elektrické zapojení 09

Zóna vaření 09

4. Obsluha varné desky 10

Ovládací prvky a displej 10

Zapínání varné desky 11

Volba ploten 11

Rychlý ohřev 12

Vypínání varné desky 12

Zapínání dvojité a trojité zóny 13

Zámek tlačítek 14

Dětský zámek..... 14

Funkce časovače 15

Omezení provozní doby 17

Funkce zbytkového tepla 17

Kalibrace senzoru a chybové

zprávy 18

5. Péče a údržba 19

Péče o keramickou varnou desku 19

Typ pánve 19

Fritování 20

6. Čištění 20

7. Odstraňování potíží 22

8. Další přeprava 22

9. Podmínky záruky 22

1 Technické parametry

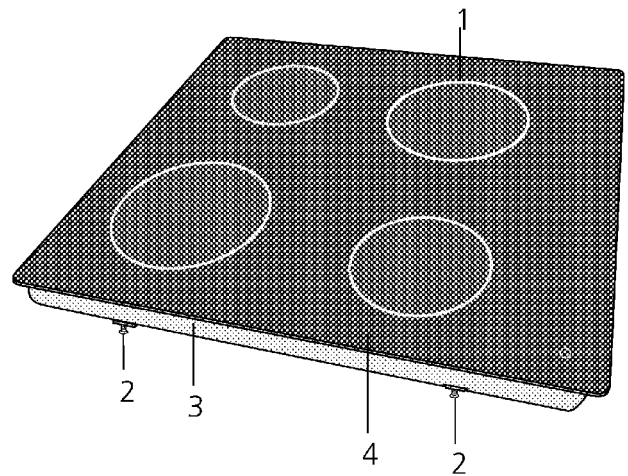

1. Keramická plotna
2. Montážní svorka
3. Ochranný kryt
4. Desky hořáků

Grafika a obrázky jsou jen pro ilustraci.
Skutečný vzhled se může lišit.

Vnější rozměry	60 cm	80 cm
Šířka	580 mm	770 mm
Hloubka	510 mm	510 mm
Viška	55 mm	55 mm
Rozměry instalačního prostoru		
(•) Šířka	560 mm	750 mm
Hloubka	490 mm	490 mm
Zdrojové napětí	220- 240V N/ 380-415V 2N~ 50Hz	

Váš spotřebič

Varné zóny jsou označeny nápisy na sklokeramické desce.

60 cm				HIC 64401		HIC 64402		
WATT	PRŮM	TVAR												
2200/750	210/120	DUO					X		X					
1200	140	JEDNODUCHÝ	X	X	X		X		X		X		X	
1500	160	JEDNODUCHÝ				X		X		X		X		
2000/1100	140/240	EXT. SMAŽENÍ												
2000/1100	140/250	EXT								X		X		
2400/1500	170/265	EXT												
1800	180	JEDNODUCHÝ	X	X		X		X						
2300	210	JEDNODUCHÝ			X									
1700/700	180/120	DUO												X
2300/800/800	210/175/120	TROJITÝ									X			
110 - 80	260X170	JEDNODUCHÝ												
2700/2200/1050	275/210/145	TROJITÝ												X
2000/600	210/120	DUO												
2500/1600/800	230/180/120	TROJITÝ												
CELKOVÝ VYKON			6000	6800	6700	6900	7000	5600						

80 cm			HIC 64401		
WATT	PRŮM	TVAR												
2200/750	210/120	DUO												
1200	140	JEDNODUCHÝ	x		x		x			x	X		x	
1500	160	JEDNODUCHÝ				x		x					x	
2000/1100	140/240	EXT. SMAŽENÍ												x
2000/1100	140/250	EXT				x								x
2400/1500	170/265	EXT		x				x						
1800	180	JEDNODUCHÝ		x										
2300	210	JEDNODUCHÝ												
1700/700	180/120	DUO												
2300/800/800	210/175/120	TROJITÝ												
110- 80	260X170	JEDNODUCHÝ												
2700/2200/1050	275/210/145	TROJITÝ												
2000/600	210/120	DUO	x				x			x	x		x	
2500/1600/800	230/180/120	TROJITÝ			x									
2100/1750/900	350/200/145	KOMBI (TLAČÍTKO)							x					
2400/1500	230/180	DUO										x		
110		OHŘÍVACÍ PLOTNA					x		x			x		x
CELKOVÝ VYKON			7400	7200	7200	5400	7200	6800						

2 Důležité informace

Dávejte pozor na sebe, svou rodinu a přátele



- Spotřebič není určen pro použití malými dětmi či nezpůsobilými osobami bez dohledu.

Děti je třeba kontrolovat, aby se zajistilo, že si nebudou hrát se spotřebičem.

VAROVÁNÍ!: Abyste předešli riziku zásahu elektrickým proudem, okamžitě vypněte spotřebič od sítě, abyste zrušili možnost zásahu elektrickým proudem, pokud zjistíte prasklinu na sklokeramickém povrchu způsobenou mechanickým dopadem. Měli byste kontaktovat náš odbor služeb zákazníkům.

- Doporučujeme tedy nechat praskliny skla v domácnosti zahrnout do pojištění domácnosti.
- Pokud máte spotřebič instalovat nad skříňku, je nutné nainstalovat přepážku. Viz pokyny k montáži.
- Plochy se během používání zahřívají. Nedotýkejte se horkých ploch během používání.
- Neskladujte nad spotřebičem žádné předměty, k nimž by se děti mohly chtít natahovat.
- Bedlivý dohled během vaření je nezbytný vždy.
- Při fritování spotřebič kontrolujte, protože přehřátý olej a tuk se snadno vznítí. Nikdy se nepokoušejte uhasit hořící olej nebo tuk vodou (riziko výbuchu!). Oheň uhasťte vlhkým ručníkem a zavřete dveře i okna!
- Ujistěte se, že není možné náhodně vrazit do rukojetí pánví nebo je převrátit a nenechte se spálit o vedlejší plotny.
- Zkontrolujte, zda jsou po použití všechny ovladače spotřebiče vypnuté.

Pečujte o svůj spotřebič a domov



- Vyčistěte svůj spotřebič pravidelně, v ideálním případě po každém použití. Vždy vypněte přívod elektřiny a nechte nejprve spotřebič vychladnout.
- S vylitými kapalinami se vypořádejte hned, jakmile k nim dojde, dávejte však pozor, protože plochy spotřebiče mohou být horké. Vylité kapaliny na ploše po vaření byste měli vyčistit, než spotřebič znovu zapnete, aby se nepřipálily.
- Nepoužívejte biologicky prací prášek nebo bělicí prostředky, drsná čistidla či chemická čistidla na čištění.
- Ujistěte se, že se spotřebičem nesousedí žádné hořlavé materiály, protože boky spotřebiče se při používání zahřejí.
- Neumisťujte hořlavé nebo plastové předměty na nebo do blízkosti spotřebiče a nikdy neumisťujte na spotřebič vlhké oděvy atd. kvůli usušení.
- Nenechávejte spotřebič dlouho zapnutý, pokud na něm není pánev.
- Nepoužívejte vodu na uhašení hořícího oleje nebo tuku.
- Nezahřívejte neotevřené nádoby s potravinami, může v nich dojít k nárůstu tlaku a explozi nádoby.
- Nepoužívejte tradiční wokly s kulatým dnem. Používejte typy s plochým dnem.
- Nepoužívejte na čištění tohoto spotřebiče parní čistič.
- Nedívejte se do halogenu spotřebiče.
- Plochy spotřebičů z nerezavějící oceli, které jsou v blízkosti hořáků, mohou změnit barvu kvůli vysoké teplotě.

Důležité bezpečnostní informace

Tento spotřebič je v souladu s



uznávanými technickými normami a příslušnými bezpečnostními vyhláškami. Aby se předešlo poškození a nehodám, je nezbytné dodržovat řádnou manipulaci se spotřebičem. Společně s následujícími informacemi si prosím prostudujte další informace obsažené v této příručce.

- Neuvádějte spotřebič do provozu, pokud obsahuje viditelná poškození, jako jsou praskliny nebo trhliny na povrchu sklokeramické desky. V tomto případě kontaktujte naše oddělení služeb zákazníkům.
- Spotřebič nevystavujte žádným obměnám ani pokusům o opravu zejména za použití nástrojů (šroubováků atd.). Opravy, zejména na elektrických napájecích součástech smí provádět jen proškolený profesionál vyškolený konkrétně na tento spotřebič. Nesprávné opravy by mohly vest k vážným nehodám, škodám a poruchám. V případě rozbití spotřebiče (nez kontaktujete náš odbor služeb zákazníkům) si prostudujte informace uvedené v oddíle „Záruční podmínky“. Kontaktujte náš odbor služeb zákazníkům podle potřeby.

Jak používat:

- Nemocné či duševně nemocné osoby a osoby, které nemohou spotřebič řádně ovládat kvůli nezkušenosti nebo nedostatku znalostí, by měly toto zařízení používat jen pod pečlivým dohledem. To platí i pro děti.

- Sklokeramická varná deska se může použít jen na přípravu pokrmů v domácnosti. V případě, že se spotřebič používá nesprávně k jinému účelu nebo je s ním nesprávně manipulováno, nelze

uplatňovat jakoukoli záruku v případě eventuálních škod.

- Varnou desku nepoužívejte k vytápění místnosti.
- Jakmile zjistíte funkční závady nebo pokud např. vlivem extrémních mechanických vlivů se ve sklokeramické desce objeví praskliny, je nutné zařízení okamžitě odstavit z provozu: Vypněte zařízení a odpojte je od napájecí elektrické sítě (odšroubujte pojistky nebo případně deaktivujte automatické přerušovače obvodu).
- Propojovací kabely elektrických zařízení nevystavujte horkým varným plochám nebo nádobí. Elektrická izolace by se tím mohla poškodit.

Takto zabráníte poškození sklokeramické desky

Sklokeramická deska je odolná vůči horku (az 650°C) a vykyvům teplot a je do jisté míry odolná i vůči rozlomení a poškrábání.

Přesto však dodržujte následující pokyny pro předcházení škodám:

- V žádném případě nelijte horkou vodu na rozpálené hořáky.
- Nestoupejte na sklokeramickou desku.
- Náhlý náraz může desku ohrozit, např. při pádu slánky. Je tedy ideální neskladovat takové předměty nad varnou deskou.
- Před každým použitím zajistěte, aby bylo dno nádoby i plochy varných zón čisté a suché.
- Nádoby vždy zvedejte a nepřetahujte, abyste nepoškrábali sklokeramickou desku a neopotřebovali dekor.

- Neloupejte zeleninu na povrchu varné desky. Zrnka písku by mohla sklokeramickou desku poškrábat.
- Nepoužívejte varnou desku jako skladovací plochu; zejména na ni nepokládejte hořlavé materiály, kartony nebo plastové obaly. Předměty z cínu, zinku nebo hliníku (i hliníkové fólie nebo prázdné expresovače) by se mohly na varných polích roztavit a způsobit škodu.
- Dávejte pozor, aby s horkými varnými plochami nepřišly do kontaktu žádné potraviny nebo šťávy s obsahem cukru. Mohlo by pak dojít k poškození plochy sklokeramické desky. Přelití množství okamžitě setřete, i když je stále horké.
- Nestavte horké hrnce a pánve na rám hořáku.
- Při čištění dávejte pozor, aby do spotřebiče nepronikla voda, protože by mohla způsobit poškození. Používejte proto jen vlhké hadříky. Nikdy neždímejte vodu na spotřebič a nepoužívejte parní čističe.

Informace týkající se likvidace:

- Oddělte obalové materiály pro recyklaci a zlikvidujte je na místě veřejného sběru odpadu. Obalové materiály nejsou hračky pro děti.
- Trvale připojená zařízení (bez zástrčky) je nutné odpojit od sítě před odstraněním, požádejte o to licencovaného elektrikáře.
- Před likvidací učiňte zařízení nefunkčním: Odřízněte napájecí kabel (po odpojení) nebo jakékoli stávající volné propojovací kabely na zařízení.
- Ujistěte se, že spotřebič je likvidován správně.

Přirozená ventilace je nutná pro správné fungování spotřebiče i pro vaši vlastní bezpečnost.

Dlouhodobé intenzivní používání spotřebiče může vyžadovat další ventilaci, například otevření okna nebo použití trvalého pevného systému mechanické ventilace, například odsavače par nebo digestoře s vývodem ven.

Hygiena potravin

- Ujistěte se, že maso a drůbež je před pečením zcela rozmrzlá.
- Zkontrolujte, že je jídlo důkladně uvařeno a je horké.
- **Vždy kontaktujte kvalifikovaného servisního technika pro servis spotřebiče.**

Upozornění pro astmatiky

Před prvním použitím je nutné opálit ochranné povrchové vrstvy. Dojde k uvolňování výparů, ale to je zcela normální.

Zajistěte řádné odvětrání místnosti během opalování. Nepřipusťte přímé vdechování výparů během tohoto procesu.

3 Příprava a montáž

Montáž vestavné varné desky



Tato vestavná varná deska se má usadit do otvoru v pracovní desce.

Osazení smí provést jen zkušený profesionál. Odborník na elektřinu musí propojit spotřebič s rozvodnou sítí. Je tedy nutné dodržovat místní bezpečnostní opatření i nařízení pro technická připojení elektrické rozvodné společnosti.

Domovní instalace musí obsahovat

vše-pólový oddělovač s otvorem mezi kontakty nejméně 3 mm (zařízení s pojistným šroubem, spínač s uzemněným vodičem, hlavní spínač). Vzdálenost od stěny na jedné straně k bočnímu dutému rohu musí být nejméně 50 mm.

Pokud chcete pod varnou desku umístit troubu, je nutné, aby byla odvětraná.

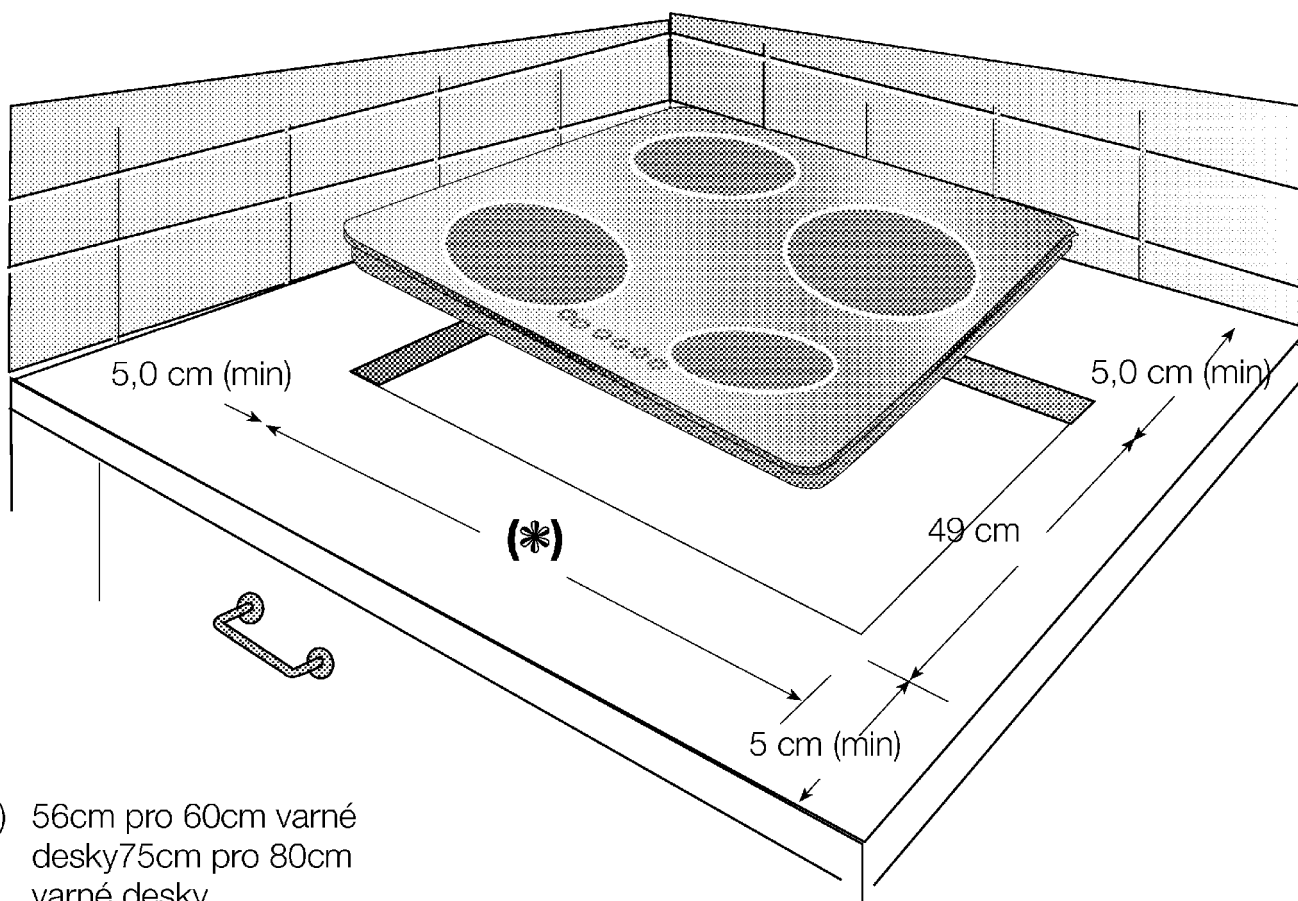

(*) 56cm pro 60cm varné desky
75cm pro 80cm varné desky

Navíc můžete instalovat varnou desku podle ilustrace pomocí montážní svorky. Použití montážní svorky se může měnit podle vašeho modelu.

Použití montážní svorky (je-li dostupná)

1. Pokud je tloušťka desky 2 nebo 3 cm;
2. Pokud je tloušťka desky 4 cm;

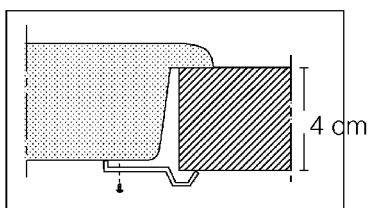
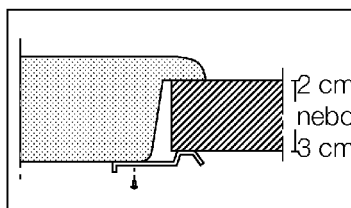

V tomto případě se montážní svorka našroubuje z druhého otvoru.

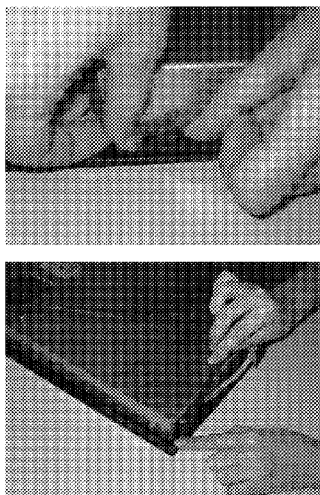
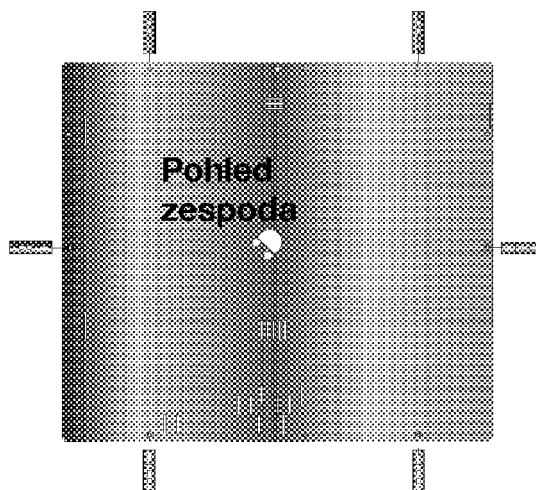

1. Připravte si pracovní desku dle vyobrazení.
2. Demontujte těsnění z obalu.
3. Těsnění v obalu musí být připevněno podél skleněného rámu na spodní ploše během instalace varné desky dle vyobrazení.
4. Spotřebič umístěte do středu pracovní desky.
5. Utáhněte šrouby pruzin ve spodní části spotřebiče a upevněte spotřebič na místě.

Pozor: Při instalaci varné desky nad skříňku je nutné namontovat dělicí polici, viz obrázek vyše. Při instalaci nad spodní lavici to není nutné.

Pokud například vlivem usazení spotřebiče nad zásuvkou, může dojít k dotyku se spodní stranou spotřebiče, je nutné ji zakrýt dřevěnou deskou.

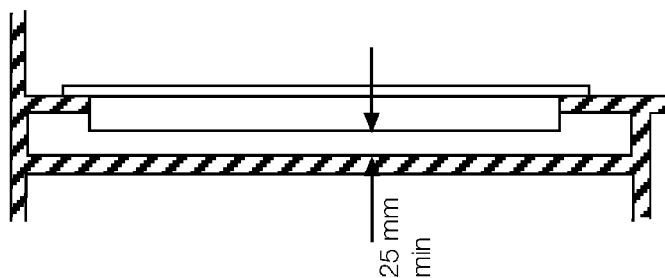

Elektrické zapojení

- Nezapojujte spotřebič k elektřině, dokud neodstraníte všechny obaly a pomůcky pro přepravu.



- Před připojením spotřebiče ke zdroji napájení zkontrolujte, zda je napětí a frekvence uvedené na štítku v souladu s vaším síťovým napětím.
- Před kontaktováním autorizovaného servisu si připravte elektrické rozvody ve vašem domě.

Tento výrobek smí instalovat jen kvalifikovaný elektrikář

Upozornění!

Tento spotřebič musí být uzemněn

Pokud je poškozen napájecí kabel, je nutné jej vyměnit speciálním propojovacím kabelem, který je k dispozici od našeho oddělení služeb zákazníkům.

Délka kabelu by měla být max. 2 m pro izolační bezpečnost.

- Napájecí kabel musí procházet svorkou kabelu.
- Napájecí kabel je nutné vést mimo spotřebič.

Naše společnost nemůže zodpovídat za jakékoli škody způsobené použitím trouby bez uzemněné zásuvky.

Spotřebič musí být připojen dodávaným originálním kabelem nebo technicky ekvivalentním kabelem typu H05RRF 3G 2.5 nebo H05RRF 5G 1.5.

- Pokud je s vaším spotřebiče dodáván i kabel

Připojení;



- Hnědá (3x2,5), Černá a šedá (pro 5x1,5) do živého kabelu
- Modrá do neutrálního
- Zluto/zelená do uzemnění

Měděny můstek

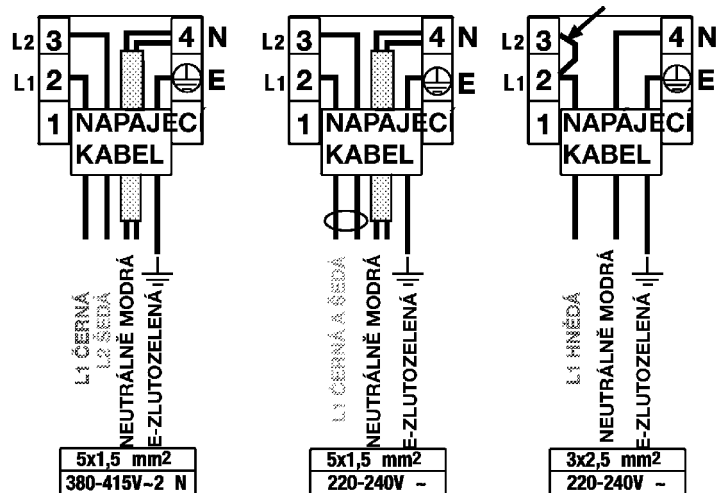

Zóna vaření

Selektivní zahřívání vnitřní varné oblasti

A nebo

A a **B** společně nebo

A a **B** a **C** společně



Troj-okruhová varná oblast



Jedno-okruhová varná oblast

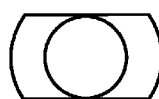

Jedno-okruhová plotna s rozšířenou varnou oblastí



Rozšířená varná oblast



Dvou-okruhová plotna s rozšířenou varnou oblastí



Dvou-okruhová varná oblast







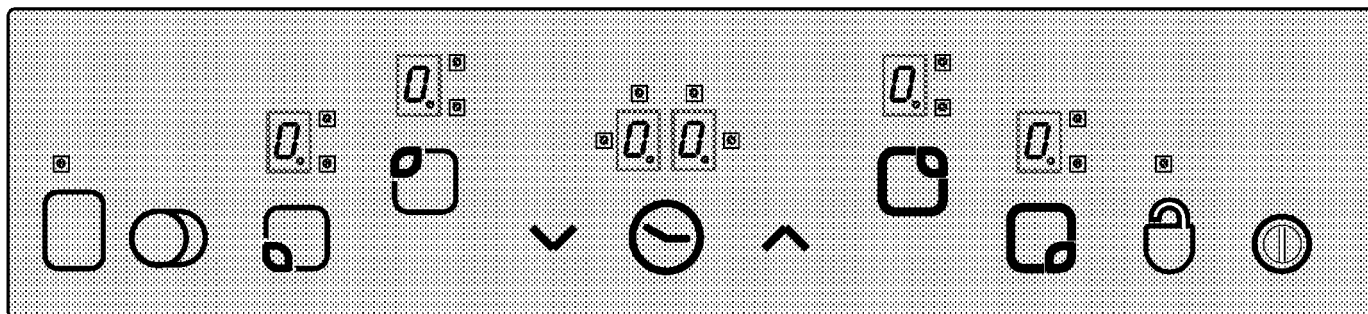







Rychlý radián (halogen), rozšířená a duální plotny se ohřívají s jasným světlem, když se poprvé zapnou.

4 Používání varné desky

Ovládací prvky a displeje



Funkce

- | | | | |
|---|--|---|--|
|  | Hlavní spínač – tlačítko pro ZAPNUTÍ/
VYPNUTÍ |  | Plotna (varná oblast)
Volba ovladačů |
|  | Zámek tlačítek |  | |
|  | Nastavení tepla/navyšení času |  | |
|  | Nastavení tepla/snížení času |  | |
|  | ** Duální/trojité oblast – volicí tlačítko |  | Displej plotny (nastavení tepla 0...9) |
|  | * Aktivace/vypnutí časovače |  | Zobrazení provozu duální/trojité zóny
pomocí kontrolky (displej plotny) |
|  | ** Aktivace/vypnutí oblasti pro ohřívání |  | * Zobrazení časovače (4 kontrolky
určené pro 4 různé plotny) |

Poznámka:

- Tento spotřebič se ovládá přes dotykové ovladače. Pokud má váš dotykový ovladač časovač, potvrzuje se každá operace audio signálem.
- Vždy udržujte ovládací panely čisté a suché. Vlhkost a nečistota mohou oslabit funkci.

**   Pokud je vaše varná deska vybavena těmito funkcemi

**  u modelů s časovačem.

- Grafika a obrázky jsou jen pro ilustraci. Skutečný vzhled nebo funkce se mohou lišit.

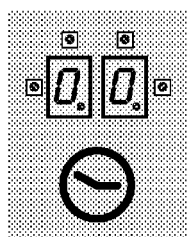

(*) Pokud je vaše varná deska vybavena časovačem.

Rychly ohřev

Tato funkce usnadňuje vaření. Je-li rychly ohřev zapnutý, plotna se zapne na maximální výkon na danou dobu (viz tabulka-1). Doba rychlého ohřevu závisí na zvolené úrovni ohřevu. To udává blikající "A" a hodnota nastavení ohřevu (např. půl sekundy "A" a půl sekundy "9") na displeji plotny. Na konci doby rychlého ohřevu se varná deska přepne na nastavenou dobu ohřevu, kterou jste zvolili.

Každá plotna je vybavena funkcí rychlého ohřevu.

Zapínání funkce rychlého ohřevu:

1. Zapínání varné desky.
2. Zvolte požadovanou varnou desku stiskem tlačítek pro volbu plotny.
3. Zvolte hodnotu nastavení plotny "9" pomocí tlačítka „▼“. Po nastavení ohřevu se střídavě zobrazují "9" a "A". To znamená, že hodnota "9" a funkce rychlého ohřevu jsou nyní aktivní.
4. Pak nastavte požadovanou hodnotu ohřevu, při níž bude vaření pokračovat po skončení rychlého ohřevu, a to tlačítkem „▼“ do 10 sekund. Stiskem tlačítek „▲“ nebo „▼“ na plotně lze použít nastavení ohřevu na "9" až "1".
(např. nastavíte úroveň 6).
5. Na displeji se během rychlého ohřevu střídá "A" a "6" (např.) Na konci doby rychlého ohřevu bude svítit jen "6".

Vypínání funkce rychlého ohřevu:

- Rychly ohřev vypnete dříve stiskem tlačítka „▼“ až do chvíle, kdy se zobrazí nastavení "0".
- Pokud zvolíte nastavení ohřevu "9" jako výběr pro rychly ohřev a nezvolíte žádnou hodnotu nižšího ohřevu, blikání skončí po 10 sekundách. Funkce rychlého ohřevu již není aktivní.

Vypínání varné desky

Pokud stisknete hlavní spínač „⊕“ více než na 2 sekundy, varná deska se vypne a nastaví se znovu do pohotovostního režimu.

Pokud je k dispozici zbytkové teplo po vypnutí varné desky, je to uvedeno trvalým zobrazením  v displeji příslušné varné desky.

Vypínání jednotlivých ploten:

Vybranou plotnu můžete vypnout 3 různými způsoby:

1. Současným stiskem tlačítek „▲“ a „▼“
2. Snížením nastavení tepla na "0" stiskem tlačítka „▼“
3. Použitím funkce vypnutí časovače pro příslušnou plotnu. (Je-li funkce časovače dostupná)

1. Současným stiskem tlačítek „▲“ a „▼“

Požadovanou plotnu musíte zvolit tlačítkem pro volbu plotny „□“. Na displeji plotny se zobrazí desetinná čárka „0,0“. Tlačítka „▲“ a „▼“ musíte stisknout zároveň, chcete-li plotnu vypnout.

2. Snížením nastavení tepla na „0“ stiskem tlačítka „▼“ požadované plotny

Plotnu lze také vypnout snížením nastavení ohřevu na "0".

3. Použití funkce vypnutí časovače pro příslušnou plotnu (Je-li funkce časovače dostupná)

Časovač vypne příslušnou plotnu po vypršení nastavené doby. Všechny displeje ukazují "0" a "00". Duální/trojité zóna a kontrolky časovače zhasnou.

Po vypršení času navíc zazní zvukový signál. Musíte stisknout libovolné tlačítko na dotykovém panelu, aby signál přestal znít.

Zapínání dvojitě a trojitě zóny**



Zapínání dvojitě zóny:

Je nutno zvolit požadovanou plotnu vybavenou duální zónou. Desetinná čárka příslušné plotny musí blikat. Po nastavení hodnoty ohřevu 1-9 stiskněte tlačítko „○“ pro aktivaci dvojitě zóny plotny. Zároveň bude blikat kontrolka příslušné duální zóny . Stiskem tlačítka „○“ podruhé se přepne stav duální zóny: Změní se z duální zóny na vypnutou duální zónu a zpět.

Rozšířená zóna se dá zapnout teprve poté, co nastavíte úroveň od "1" až "9" na základní zóně plotny.

Zapínání trojitých zón:

Je nutno zvolit požadovanou plotnu vybavenou trojitou zónou. Desetinná čárka příslušné plotny musí blikat. Po nastavení hodnoty ohřevu 1-9 stiskněte tlačítko „○“ pro aktivaci dvojitě zóny plotny.

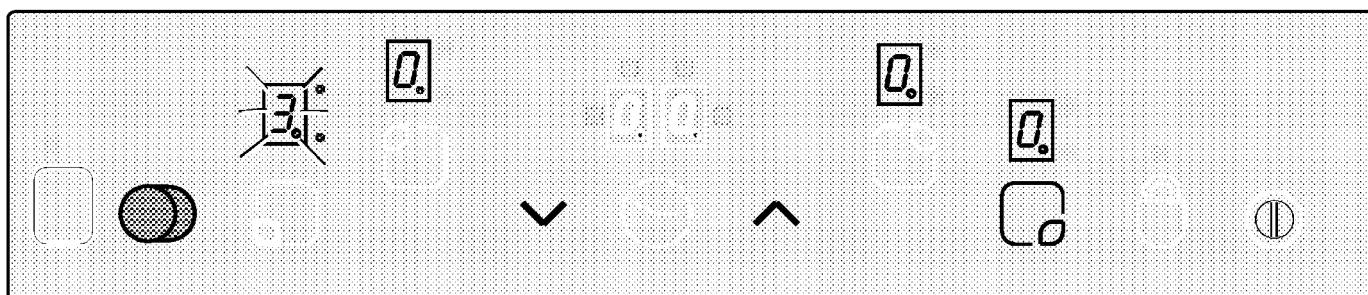

Zároveň bude blikat kontrolka příslušné duální zóny . Pokud znovu stisknete tlačítko „○“, bude blikat kontrolka trojitě zóny  a trojitá zóna se začne napájet.

Po dalším stisku tlačítka „○“ se znovu vypne trojitá zóna plotny. Každým stiskem změníte stav duálních/trojitych zón tímto způsobem.





Aktivace duální a trojitě plotny stiskem tlačítka „○“ u zvolené plotny.

Zámek tlačítek** (u modelů s časovačem)

Stiskem tlačítka „“ na více než 2 sekundy zamknete dotykové ovládání. Potvrzení proběhne zvukovým signálem. Pak bliká kontrolka „“ a všechny plotny se zamknou.

Plotnu lze zablokovat jen v provozním režimu. Pokud plotnu zamknete, lze

používat jen hlavní spínač „“. Kontrolka „“ bliká a udává stav uzamčení tlačítek. Pokud varnou desku vypnete, jsou-li tlačítka zamčená, zámek tlačítek bude aktivní i poté, co varnou desku znovu zapnete. Abyste mohli varnou desku dále používat, je nutné odblokovat zámek tlačítek.

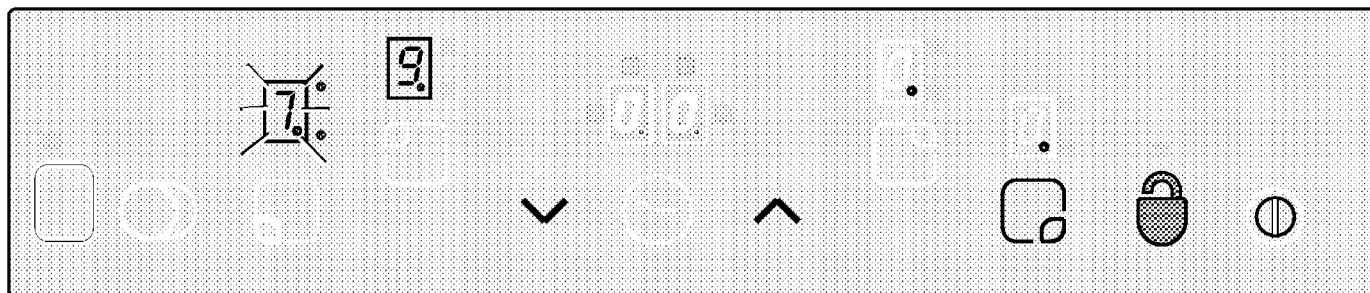

Dotykové ovládání zamkněte nebo odemkněte v provozním režimu stiskem tlačítka „“.

Pokud tlačítko „“ stisknete na 2 sekundy, plotna je odblokována. Potvrzení proběhne zvukovým signálem.





Pak zmizí kontrolka „“. Nyní je dotykové ovládání odblokováno a varnou desku lze normálně používat.

Dětský zámek

Aby děti nemohly zapínat plotny, můžete varnou desku zajistit proti náhodnému zapínání. Funkce dětského zámku má za cíl zamknout dotykové ovladače v složitém procesu o několika krocích.

Zapnutí a vypnutí dětského zámku lze provést jen v pohotovostním režimu.





Zablokování modulu:



1. Zapněte varnou desku hlavním spínačem „“.
2. Současně stiskněte „“ a „“ nejméně na 2 sekundy.
3. Pak znovu stiskněte tlačítko „“.

Funkci dětského zámku tím zapnete a všechny displeje ploten zobrazují příslušný  symbol.

Rušení dětského zámku:

Stejným způsobem, jako dětský zámek zapnete, jej lze i vypnout.

1. Zapněte varnou desku hlavním spínačem „“.
2. Současně stiskněte „“ a „“ nejméně na 2 sekundy.
3. Pak znovu stiskněte tlačítko „“.

Všechny displeje ploten obsahují  symboly během odemykání.  zmizí okamžitě po úspěšném odblokování.

Funkce časovače *

Tato funkce vám usnadňuje vaření. Nemusíte být trvale přítomní během vaření; plotna se ve zvolený čas automaticky vypne.

Časovač poskytuje následující funkce:

Minutka:

Minutka je nezávislá na jakékoli plotně. Není tedy podstatné, zda plotnu zvolíte či ne.

1. Zapnutí minutky zahájíte stiskem tlačítka „⌚“. Na displeji časovače se zobrazí „00“ a tečka vpravo dole . Minutka je tím aktivní.
2. Pak nastavte požadovanou časovou hodnotu tlačítky „^“ a „v“.
3. Po nastavení času začne časovač odpočítávat.

Po vypršení času zazní zvukový signál. Musíte stisknout libovolné tlačítko na dotykovém panelu, aby signál přestal znít.

Časovač ploten:

Časovače ploten nastavíte jen pro aktivovanou plotnu.

1. Nejprve zapněte varnou desku a aktivujte požadovanou plotnu. (úroveň plotny musí být nejprve nastavena na 1-9).
2. Zapnutí časovače plotny zahájíte stiskem tlačítka „⌚“ stejně jako u minutky. Na displeji časovače se zobrazí „00“ a tečka vpravo dole . Minutka je tím aktivní.
3. Musíte stisknout tlačítko „⌚“ podruhé pro aktivaci časovače plotny. Nyní lze časovač nastavit.

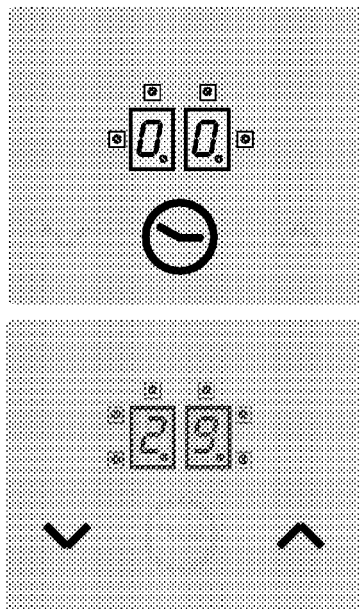

Dotykové ovládání řídí časovače pro max. 4 plotny a 1 minutku zároveň. Všechny časovače lze používat jen v provozním režimu.



4. Pak nastavte požadovanou časovou hodnotu tlačítky „^“ a „v“.

Nastavení časovačů pro další plotny:

1. Znovu stiskněte tlačítko „⌚“ po aktivaci časovače pro první plotnu. Ovladače se přetáčí ve směru hodinových ručiček k další aktivní plotně. Doporučené přiřazení udává blikající kontrolka „●“.
2. Pak nastavte požadovanou časovou hodnotu tlačítky „^“ a „v“.
3. Funkční časovač první nastavené plotny udává svítící kontrolka „●“.

- Stiskem tlačítka „☹“ ještě jednou lze k dalším aktivovaným plotnám přiřadit další časovače.
- Displej časovače se změní na čas, který skončí první po 10 sekundách.
- Svítící kontrolky   na displeji časovačů udávají funkční časovače.
- Přepnutím tlačítka „☹“ můžete



zobrazit hodnoty časovače pro časovače ploten a minutku. Přiřazení vždy udává blikající kontrolka „“ vpředu vlevo. Pokud žádná kontrolka neblíká, zobrazí se hodnota minutky na displeji časovače.

Rušení časovačů:

Nejdříve musíte zvolit časovač přepnutím tlačítka „☹“, dokud se nezobrazí.

Hodnotu lze pak zrušit 2 různými způsoby:

- snížením pomocí stisku „“ až do chvíle, než se na displeji časovače nezobrazí “00”.

- současným stiskem tlačítek „“ a „“ na půl sekundy, dokud na displeji časovače nezobrazujete “00”.

Po vypršení času zazní zvukový signál.

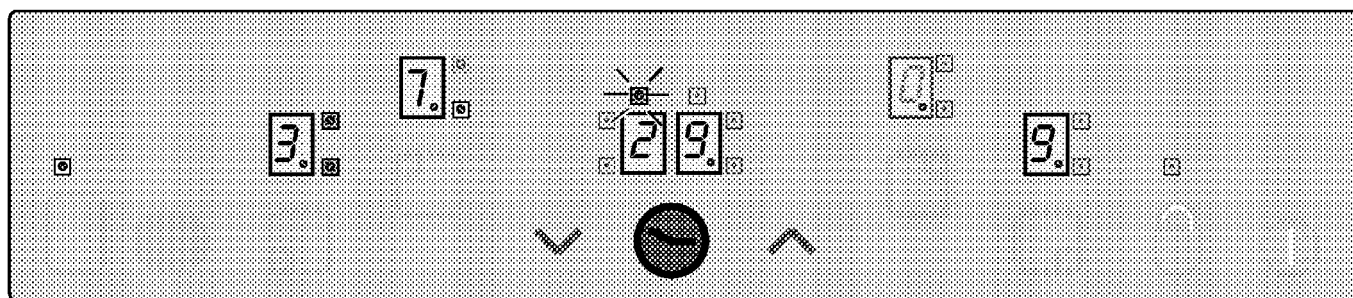

Musíte stisknout libovolné tlačítko na dotykovém panelu, aby signál přestal znít.



Zobrazení zbyvajících hodnoty časovače plotny 3 (blikající kontrolka) na displeji časovače (Kontrolky svítí a udávají funkční časovače pro plotny 1 a 4, nejsou ve skutečnosti zobrazeny na displeji časovače)

Funkce ohřívací plotny (je-li k dispozici)

Funkce ohřívací plotny pro zóny ohřevu nabízí způsob další úrovně ohřevu mezi

0 a 1, které udrží jídlo teplé. Funkci ohřívací plotny aktivujete stiskem tlačítka „“. Kontrolka „“ začne blikat. Znovu stiskněte „“ pro vypnutí oblasti ohřívání.

Omezení provozní doby

Ovládání varné desky využívá omezení provozní doby. Pokud se jedna nebo více ploten neúmyslně nevypne, plotny se automaticky deaktivují po určitém časovém úseku. (Viz tabulka-1 níže)
Limit provozní doby závisí na zvoleném nastavení tepla. Pokud byl časovač

přřazen k plotně, zobrazí se na displeji časovače "00" na 10 sekund. (Po 10 sekundách se rozsvítí ukazatel zbytkového tepla). Následně se displej časovače vypne.

Po automatickém vypnutí plotny popsaném vyše lze plotnu znovu používat a je funkční maximální provozní

Nastavení ohřevu	OFF (VYPNUTO) – časovy úsek v s	ON (ZAPNUTO) – časovy úsek v s	Omezení provozní doby v h	Trvání rychlého ohřevu v s
0	0	0	0	-
U	45,9	1,1	6	-
1	45,6	1,4	6	60
2	43,6	3,4	6	180
3	41,3	5,7	5	288
4	38,4	8,6	5	390
5	35,9	11,1	4	510
6	33,1	13,9	1,5	150
7	26,2	20,8	1,5	210
8	19,2	27,8	1,5	270
9	0	47,0	1,5	-

Tabulka -1: Parametry nastavení ohřevu, čas cyklu 47,0 s

Funkce zbytkového tepla

„H“ (zbytkové teplo) se rozsvítí na displejích plotny u vypnuté plotny nebo varné desky, pokud je pro varnou desku zjištěna povrchová teplota přesahující 60°C. Na displeji se rozsvítí "0", pokud zbytkové teplo klesne pod 60°C.

Po přerušení dodávky proudu bliká zobrazení zbytkového tepla, pokud měla příslušná plotna zbytkové teplo přes 60 °C před vypadkem. Displej bliká do doby, než max. doba zbytkového tepla vyprší nebo zvolíte a aktivujete plotnu.

Kalibrace senzoru a chybové zprávy

Ovládání varné desky provádí automatickou kalibraci ve vztahu k podmínkám senzoru, skla a prostředí po zavedení síťového napětí. Žádné předměty by neměly překrývat skleněnou oblast senzoru během kalibrace. Ovládání varné desky nevystavujte silnému osvětlení, jako je sluneční světlo, silná halogenová světla, atd.

Příčina chyby	Displej
Příliš vysoké okolní světlo	F1
Silné blikající světlo (fluorescenční trubice)	F2
Senzor zakryty jasným předmětem	F3
Silně kolísavé okolní světlo	F4

Tabulka -2:Chybové kódy a zdroje chyb

Příklad aplikace:

Kalibrace proběhne bez problémů, pokud je přítomno následující osvětlení:

Osvětlení světelnou trubicí bez reflektoru (100W opál) v vzdálenosti 70 cm nad sklokeramickou varnou deskou.

Po úspěšné kalibraci je zaručena funkce varné desky i se silným osvětlením, například s halogenovým bodovým reflektorem (50W).

V případě závady se kalibrace opakuje, dokud okolní podmínky neumožní úspěšnou kalibraci. Použití ovladačů desky je možné jen tehdy, pokud byla úspěšně dokončena kalibrace všech senzorů.

Během kalibrace je nutné odstranit všechny předměty z desky. Okolní světlo by navíc nemělo být příliš vysoké během kalibrace. V případě zprávy F2, F2 nebo F4 by měl uživatel vypnout všechna okolní světla nebo zakryt okno na dobu kalibrace po prvním připojení k napájení. Po úspěšně dokončené kalibraci toleruje ovládání velmi vysoký poměr okolního světla.

Během používání ovladačů desky se přístroj průběžně adaptuje a kalibruje na změny okolních podmínek.



Dotykové ovládání má čidlo, jež chrání před přehřátím. Při reakci na toto čidlo se deaktivuje příslušný hořák.

Informace o vysvětlivkách nebo chybových zprávách naleznete v

tabulce.

V případě neustálé aktivace tlačítka (déle než 10 sekund) se deaktivuje celý ovládací systém a spustí se nepřerušovaný signál.

5 Péče a údržba

Péče o keramickou varnou desku

Sklokeramická plocha je pevná pro každodenní použití a její rovná plocha usnadňuje čištění, ale dodržujte následující upozornění.

- **Okamžitě spotřebič vypněte ze sítě, pokud si všimnete praskliny na sklokeramickém povrchu.**
- **Udržujte děti mimo horké plochy.**
- Aby nedošlo k ušpinění varné desky, ujistěte se, že spodní strana pomůcek a plocha varné desky jsou suché a čisté před použitím.
- Nepoužívejte plochu na přípravu jídla, např. krájení chleba nebo zeleniny a ovoce.
- Nepoužívejte povrch na uskladnění či jiné účely mimo vaření.
- Poškrábání nebo upuštění hrnců s ostrými rohy na povrch může způsobit poškození.
- Neumísťujte na plochu žádný materiál, jako jsou plasty, hliník, atd.
- Tyto materiály, které se mohou na povrchu roztavit, okamžitě seškrábněte škrabkou na sklokeramické desky.
- Nepoužívejte nikdy utěrku nebo houbičku na čištění keramických desek, jelikož mohou nechat vrstvu čisticího prostředku na povrchu, který se může vznítit a změnit barvu při příštím použití desky.
- Nezahřívajte prázdné smaltované hrnce.
- Vystříknuté kapaliny mohou poškodit keramickou plochu a způsobit požár.

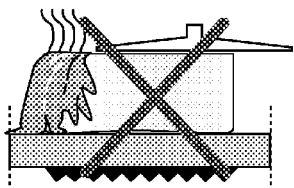

Typ pánve

Výběr pánve

Při výběru pánví používejte pánve s rukojeťmi, které se snadno drží a zůstanou chladné. Nepoužívejte pánve, jež jsou nestabilní a snadno se převracejí. Riskantní je i používání pánví, jež jsou příliš těžké pro snadnou manipulaci po naplnění. Používejte jen pánve či hrnce s plochým dnem.

Velikost pánve

Pro maximální účinnost a bezpečnost používejte pro každý hořák doporučenou velikost pánve.

- Používejte pánve s dostatečným objemem pro množství potravin tak, aby nepřetekly a nezpůsobily zbytečné umývání.
- Na hořáky neumísťujte víka.

Pánve umísťujte vždy doprostřed hořáku. Při přenášení pánví z jednoho hořáku na druhý vždy pánev nadzvedněte tak, aby se nesklouzly.

- Nepoužívejte hrnce s hliníkovým dnem. (To vede ke zhoršení sklokeramického povrchu).
- Používejte hrnce z oceli nebo varného skla. Nepoužívejte hrnce z materiálů, jako je „bórové sklo“ nebo „Pyrex“, které jsou spíše pro použití v troubě.

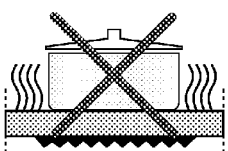
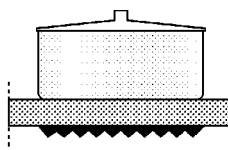
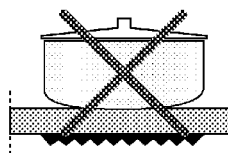

- Nepoužívejte hrnce s konkávními či konvexními dny.
- Optimální účinnosti dosáhnete pomocí pánví, které kopírují poloměry ploten.
- Pokud je pánev příliš malá, plýtvá se energií.

Fritování



- Nikdy nenaplňujte pánve olejem nebo tukem víc než z jedné třetiny.
- Nikdy nenechávejte bez dozoru při zahřívání nebo vaření.
- Nesmažte příliš mnoho potravin najednou, zejména zmrzlých potravin. Tím se jen sníží teplota oleje nebo tuku a jídlo je pak mastné.
- Jídlo vždy před smažením důkladně osušte a do horkého oleje nebo tuku je vkládejte pomalu. Zmrzlé potraviny způsobí zpěnění a prskání, pokud se vloží příliš rychle.
- Nikdy nezahřívejte tuk a nesmažte s víkem na pánvi.
- Vnější stranu pánve udržujte čistou a bez stékajícího oleje nebo tuku.

V případě vznícení obsahu pánve či jiného požáru

1. Vypněte spotřebič.
2. Uhaste plameny dekou nebo vlhkým hadříkem.
Popáleniny a zranění jsou téměř vždy způsobeny tím, že lidé vezmou hořící pánve a běží s ní ven.



Nelijte na plameny vodu. Nechte pánve vychladnout nejméně 30 minut.

6 Čištění

Před čištěním vypněte hlavní jistič.

- Před dalším zapnutím se ujistěte, zda jsou všechny ovladače v pozici VYPNUTO.
- **Ujistěte se, že je varná deska dostatečně chladná, než začnete čistit.**
- Nikdy nesměšujte různá čisticí prostředky, protože různé aktivní přísady mohou vyvolat reakce s nepředvídanými dopady.

Vnější strana

Vnější část vyčistěte vlhkým hadříkem. Nikdy nepoužívejte ostré nástroje, hrubý domácí čistič nebo saponáty. Na odolné skvrny použijte čisticí roztok.

Keramická varná deska.

Čistěte denně, aby nedošlo k připálení nečistot.

1. Vždy důkladně opláchněte čistou hadříkem namočeným v čisté

vodě (zbytky by mohly poškodit sklokeramický povrch při příštím použití desky.)

2. Otřete povrch měkkým hadříkem.
 - **Nepoužívejte ocelovou vlnu, brusné prášky, čisticí prostředky, jelikož ty by mohly povrch poškodit.**
 - Můžete použít stěrku na keramické desky (k dostání v Hob Brite a obchodní síti) pro odstranění zbytků rozlitých potravin a odolných stop na povrchu.

- **Cukrové potraviny jako pudink a sirup setřete škrabkou okamžitě, nečekejte, až sklokeramická deska vychladne. Jinak by se deska mohla trvale poškodit.**
- Čistící materiál vhodný pro keramické desky může poškodit jiné části vašeho sporáku, dávejte tedy pozor na okolní součásti.
- Nepoužívejte parní ani postřikové čisticí přípravky na čištění zařízení.

Za nějakou dobu...

- Během doby může dojít k mírné změně barvy lemů a dalších ploch. Toto nemá vliv na funkci spotřebiče.
- Změna barev a stopy, které se objeví na keramické desce jsou normální, nejde o závadu.

Upozornění



Udržujte děti mimo varnou desku a škrabku bezpečně uskladněte.

Vhodný čisticí a údržbový prostředek s ochranným efektem je například:

Doporučujeme nanášet materiály s ochranným účinkem. Výsledný film ochraňuje výrazně varnou desku před odolnou nečistotou a poškozením dekoru.

Vrstvy z přetečeného mléka a pokrmů bez cukru lze odstranit v teplém i chladném stavu. **Doporučujeme k tomu použít ostrou škrabku**, již zakoupíte ve specializovaném obchodě. Přidržte škrabku v nízkém úhlu, abyste povrch nepoškrábali. Vrstvy v žádném případě neseškrabujte vroubkovaným nožem, ocelovou vlnou apod.

Skvrny od vápníku (žluté skvrny) stírejte malými dávkami odvápnovacích prostředků, jako je durgol, ocet nebo citronová šťáva. Prostředek nanášejte houbičkou a v případě silnějšího znečištění je nechte působit delší dobu. Následně varnou desku umyjte vodou.

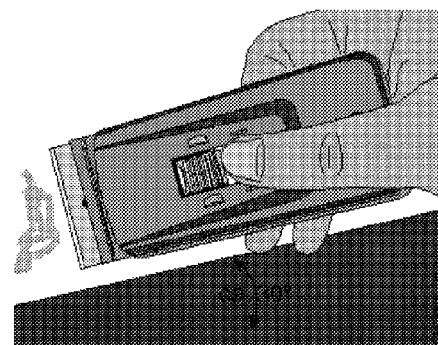
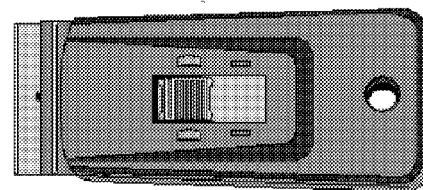
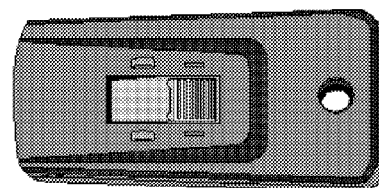

7 Odstraňování potíží

Pokud spotřebič nefunguje



Pokud spotřebič nefunguje, zkontrolujte, zda:

- Je zapnutý přívod energie.
- není vypojená pojistka/sepnutý přerušovač obvodu/hlavní rozvodný spínač není vypnutý.
Pokud spotřebič nefunguje ani po provedení výše uvedených kontrol, kontaktujte službu zákazníkům.
Zajistěte provedení výše uvedených kontrol, jelikož při nezjištění závady budete muse uhradit náklady.

Provozní vlastnosti při používání

- Je normální, že kovové části vydávají při používání hluk, je to způsobeno smršťováním a stahováním.
- Pokud se pára vznikající při vaření dotkne chladných ploch na vnější straně spotřebiče, kondenzuje a vznikají kapky vody. Je to zcela normální a nejde o závadu.

8 Přeprava v budoucnosti

Uschovejte si originální karton a další obalové materiály na bezpečném místě. Přepravujte spotřebič v původním kartonu. Postupujte podle značek, které jsou vytištěny na kartonu.

Pokud nemáte originální obal

Zajistěte kryty a podpory pánve lepicí páskou.

Zabalte troubu do bublin nebo silného kartonu a pevně přelepte páskou, aby nedošlo k jejímu poškození během přepravy. Spotřebič je nutno přepravovat ve svislé poloze. Neumísťujte na horní stranu sporáku jiné předměty.

9 Podmínky záruky

Vážený zákazníku,
Doufáme, že tyto pokyny pro uživatele zodpověděly všechny vaše otázky. Pokud ne, informujte nás o tom na telefonním čísle.
Pokud by došlo k potížím s tímto spotřebičem, je nutné, abyste nás kontaktovali přímo pro získání pomoci nebo tipů od našeho týmu společně s originálními náhradními díly, na něž se vztahuje záruka výrobce. Než nám zavoláte, musíte vyhledat sériové číslo spotřebiče. To je uvedeno na štítku na spotřebiči.

Než nás však kontaktujete, zkontrolujte prosím, že jste dodrželi všechny pokyny uvedené v této příručce.

Veškeré služby mimo rámec záruky vám budou účtovány.

Statutární záruční ustanovení pokrývají vaše právo na podporu. Není tím dotčena povinnost plynoucí ze záruky poskytované obchodníkem. Tento obchodník musí být vaším prvotním partnerem.

Pro záruční lhůtu je rozhodující datum na nákupní stvrzence.